

varimed[®]
Mobiliario médico auxiliar
para ambulatorios y quirófanos

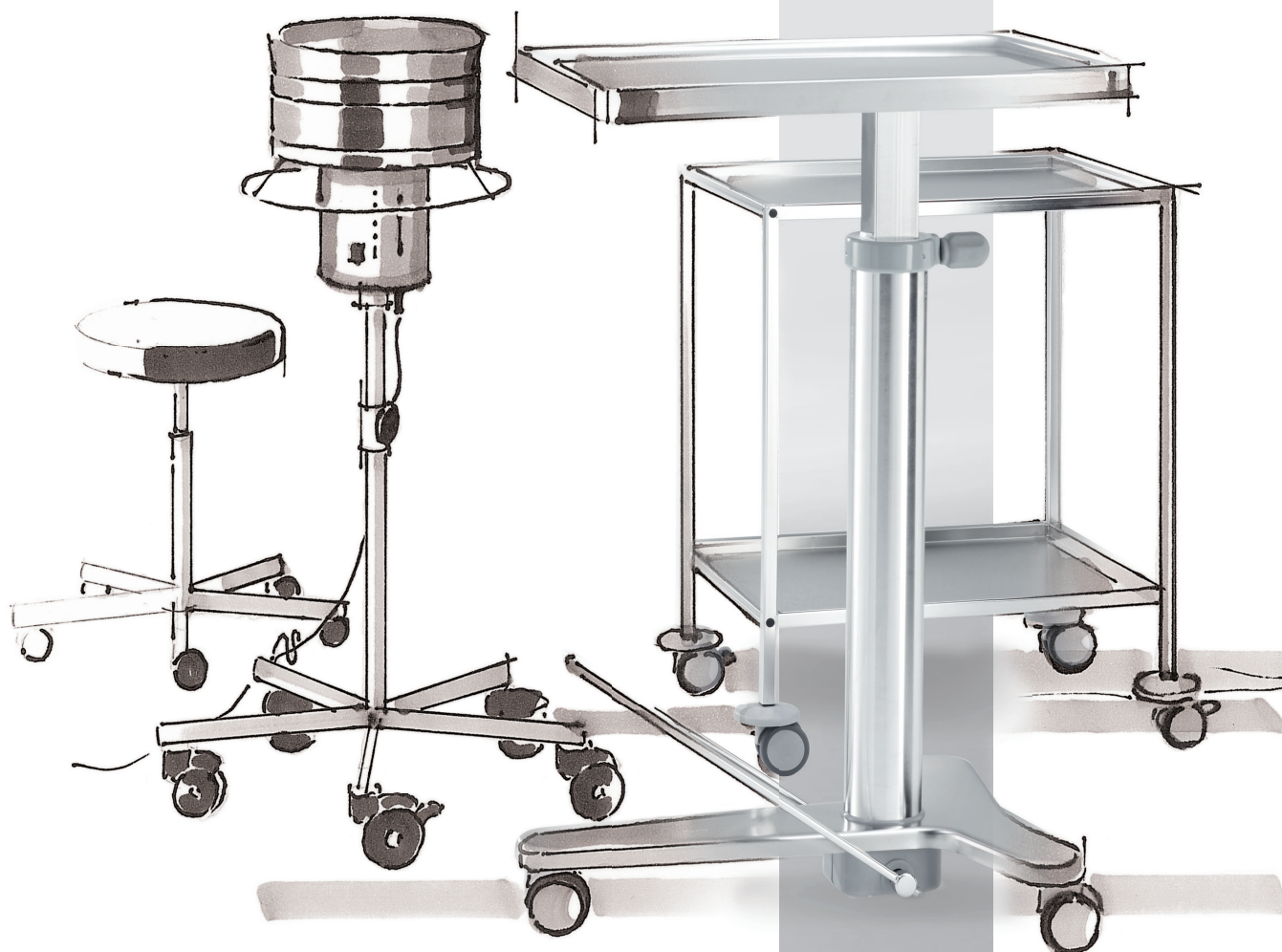

SCHMITZ

A Sense of Confidence



varimed® Mobiliario médico auxiliar para ambulatorios y quirófanos



Referencia

Descripción

222.1450.0

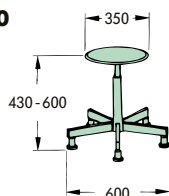

Taburete para quirófano

Pata de 5 brazos de acero al cromo-níquel 18/10, con apoyos deslizantes antiestáticos, asiento de acero al cromo-níquel 18/10, regulación de la altura por medio de un husillo roscado, con tope de seguridad, asiento 350 mm de diámetro, regulación de la altura de 430 a 600 mm. Carga de trabajo segura: 135 kg

222.1460.0

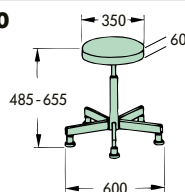

Taburete para quirófano

Igual que el modelo 222.1450.0, pero con asiento acolchado, con recubrimiento antiestático. Regulación de altura de 485 a 655 mm. Carga de trabajo segura: 135 kg

222.1510.0

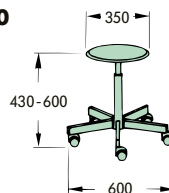

Taburete para quirófano

Pata de 5 brazos de acero al cromo-níquel 18/10, con ruedas dobles antiestáticas de 50 mm de diámetro, asiento de acero al cromo-níquel 18/10, regulación de altura de 430 a 600 mm por medio de un husillo roscado con tope de seguridad, asiento de 350 mm de diámetro. Carga de trabajo segura: 135 kg

222.1530.0

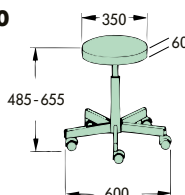

Taburete para quirófano

Igual que el modelo 222.1510.0, pero asiento acolchado con recubrimiento antiestático. Regulación de la altura de 485 a 655 mm. Carga de trabajo segura: 135 kg



Referencia

Descripción

222.1650.0

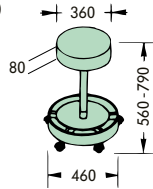

Taburete para quirófano

de acero inoxidable, acolchado especial con recubrimiento antiestático, regulación de altura por medio de un muelle a gas de 560 a 790 mm con anillo regulador, pata de 5 brazos con recubrimiento de polvo de resina, gris aluminio RAL 9007, ruedas dobles antiestáticas de plástico de 50 mm de diámetro, con protección anti-golpes en color negro.
Carga de trabajo segura: 135 kg

200.0011.0

Sobrepeso para ruedas de frenado

Con carga queda frenado y sin carga se puede desplazar libremente.

222.1670.0

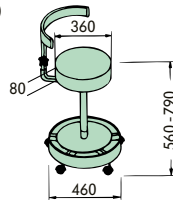

Taburete para quirófano

de acero inoxidable, asiento con acolchado especial con recubrimiento antiestático, regulación de altura por medio de un muelle a gas de 560 a 790 mm con anillo regulador, respaldo acolchado de material antiestático, pata de 5 brazos con recubrimiento de polvo de resina, gris aluminio RAL 9007, ruedas dobles antiestáticas de plástico de 50 mm de diámetro, con protección anti-golpes en color negro.
Carga de trabajo segura: 135 kg

200.0011.0

Sobrepeso para ruedas de frenado

Con carga queda frenado y sin carga se puede desplazar libremente.

222.1660.0

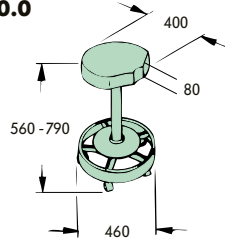

Taburete para quirófano

de acero inoxidable, asiento en forma de silla de montar con acolchado antiestático, regulación de altura por medio de un muelle a gas de 560 a 790 mm con anillo regulador, pata de 5 brazos con recubrimiento de polvo de resina, gris aluminio RAL 9007, ruedas dobles antiestáticas de plástico de 50 mm de diámetro, con protección anti-golpes en color negro.
Carga de trabajo segura: 135 kg

200.0011.0

Sobrepeso para ruedas de frenado

Con carga queda frenado y sin carga se puede desplazar libremente.

222.1680.0

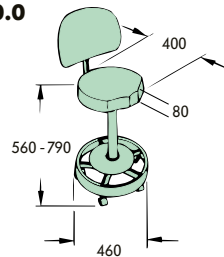

Taburete para quirófano

de acero inoxidable, asiento en forma de silla de montar con acolchado antiestático, respaldo acolchado de material antiestático, regulación de altura por medio de un muelle a gas de 560 a 790 mm con anillo regulador, pata de 5 brazos con recubrimiento de polvo de resina, gris aluminio RAL 9007, ruedas dobles antiestáticas de plástico de 50 mm de diámetro, con protección anti-golpes en color negro.
Carga de trabajo segura: 135 kg

200.0011.0

Sobrepeso para ruedas de frenado

Con carga queda frenado y sin carga se puede desplazar libremente.

varimed® Mobiliario médico auxiliar para ambulatorios y quirófanos



232.4170.0



232.4260.0

Referencia

Descripción

232.4170.0

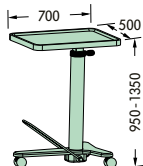

Mesa auxiliar para instrumental CE/93/42/CE con bomba a pedal, regulación de altura por medio de una palanca de 900 a 1350 mm, superficie de la mesa con borde, de acero al cromo-níquel 18/10, 700 x 500 mm, desmontable, 360° giratoria y fijable en cualquier posición, con cantos redondeados, soporte y bastidor de acero al cromo-níquel 18/10, base de apoyo con recubrimiento de acero al cromo-níquel, ruedas dobles de plástico de 75 mm de diámetro, con rodamiento a bolas, antiestáticas, inoxidable.
Carga de trabajo segura con la tabla en cualquier posición: 30 kgs

232.4180.0

Mesa auxiliar para instrumental CE/93/42/CE idem, pero superficie de 600 x 400 mm.

200.0012.0

Sobreprecio para 2 ruedas de frenado.

232.4190.0

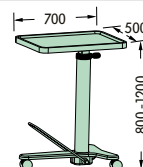

Mesa auxiliar para instrumental CE/93/42/CE igual que el modelo 232.4170.0, pero con regulación de altura de 800 a 1200 mm

232.4200.0

Mesa auxiliar para instrumental CE/93/42/CE igual que el modelo 232.4170.0, pero superficie de 600 x 400 mm y regulación de altura de 800 a 1200 mm

200.0012.0

Sobreprecio para 2 ruedas de frenado.

232.4260.0

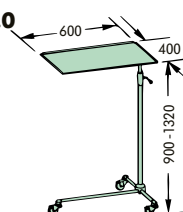

Mesa auxiliar para instrumental de acero inoxidable, bastidor de acero al cromo-níquel 18/10, superficie de acero al cromo-níquel 18/10 de 600 x 400 mm, no giratoria, regulable manualmente en altura de 900 a 1320 mm, ruedas dobles antiestáticas de plástico de 50 mm de diámetro.
Carga de trabajo segura: 12 kgs



232.4270.0

Referencia

Descripción

232.4270.0

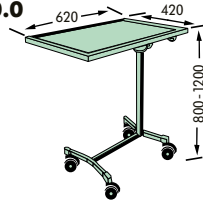

Mesa auxiliar de instrumental

regulable manualmente en altura de 800 - 1200 mm. Bastidor de acero al cromo-níquel 18/10, con bandeja de acero al cromo-níquel con superficie antireflectante y resistente a desinfectantes. Con 4 ruedas antiestáticas de 75 mm de diám., multidireccionales, las cuales no dejan huellas de color en el suelo, 2 de ellas con freno. Carga de trabajo segura: 30 kgs



232.4460.0
200.4110.0

232.4460.0

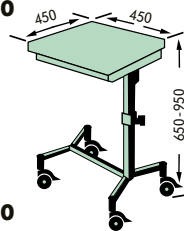

Mesa para brazos y mano C€/93/42/CE

Bastidor de acero al cromo-níquel 18/10, con bandeja radiotransparente y ajustable en todas las direcciones. Regulable en altura manualmente de 650 - 950 mm. Con 4 ruedas antiestáticas de 75 mm de diám., las cuales no dejan huellas de color en el suelo, 4 de ellas con freno. Carga de trabajo segura: 40 kgs

200.4110.0

**Accesorio:
Acolchado**

antiestático, radiotransparente, desmontable. Medidas 450 x 450 x 30 mm

varimed[®] Mobiliario médico auxiliar para ambulatorios y quirófanos

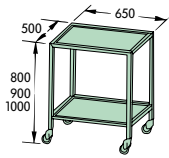
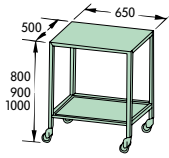
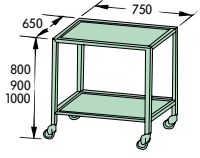
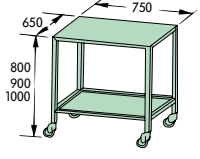
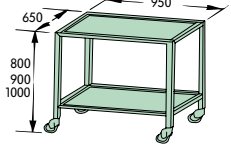
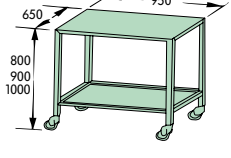

Referencia	Descripción
232.5210.0  232.5220.0 232.5230.0	Mesa de instrumental Bastidor de tubo cuadrado de acero al cromo-níquel 18/10, bastidor formado como borde, superficies desmontables de 600 x 450 mm de acero al cromo-níquel 18/10, altura de la mesa 800 mm, ruedas dobles antiestáticas, inoxidable, de plástico de 75 mm de diám., 2 de ellas con freno, con 4 discos protectores. Las ruedas no dejan manchas de color en el suelo. Carga de trabajo segura por balda: 50 kgs Mesa de instrumental , igual que el modelo 232.5210.0, pero altura de la mesa 900 mm Mesa de instrumental , igual que el modelo 232.5210.0, pero altura de la mesa 1000 mm
232.5310.0  232.5320.0 232.5330.0	Mesa de instrumental Bastidor de tubo cuadrado de acero al cromo-níquel 18/10, superficie superior con borde perimetral de acero al cromo-níquel de 650 x 500 mm, superficie inferior de acero al cromo-níquel de 600 x 450 mm, superficies desmontables, altura de la mesa 800 mm, ruedas dobles antiestáticas, inoxidable, de plástico de 75 mm de diám., 2 de ellas con freno, con 4 discos protectores. Las ruedas no dejan manchas de color en el suelo. Carga de trabajo segura por balda: 50 kgs Mesa de instrumental , igual que el modelo 232.5310.0, pero altura de la mesa 900 mm Mesa de instrumental , igual que el modelo 232.5310.0, pero altura de la mesa 1000 mm
232.5410.0  232.5420.0 232.5430.0	Mesa de instrumental Bastidor de tubo cuadrado de acero al cromo-níquel 18/10, bastidor formado como borde, superficies desmontables de 700 x 600 mm de acero al cromo-níquel 18/10, altura de la mesa 800 mm, ruedas dobles antiestáticas, inoxidable, de plástico de 75 mm de diám., 2 de ellas con freno, con 4 discos protectores. Las ruedas no dejan manchas de color en el suelo. Carga de trabajo segura por balda: 50 kgs Mesa de instrumental , igual que el modelo 232.5410.0, pero altura de la mesa 900 mm Mesa de instrumental , igual que el modelo 232.5410.0, pero altura de la mesa 1000 mm
232.5510.0  232.5520.0 232.5530.0	Mesa de instrumental Bastidor de tubo cuadrado de acero al cromo-níquel 18/10, superficie superior con borde perimetral de acero al cromo-níquel de 750 x 650 mm, superficie inferior de acero al cromo-níquel de 700 x 600 mm, superficies desmontables, altura de la mesa 800 mm, ruedas dobles antiestáticas, inoxidable, de plástico de 75 mm de diám., 2 de ellas con freno, con 4 discos protectores. Las ruedas no dejan manchas de color en el suelo. Carga de trabajo segura por balda: 50 kgs Mesa de instrumental , igual que el modelo 232.5510.0, pero altura de la mesa 900 mm Mesa de instrumental , igual que el modelo 232.5510.0, pero altura de la mesa 1000 mm
232.5610.0  232.5620.0 232.5630.0	Mesa de instrumental Bastidor de tubo cuadrado de acero al cromo-níquel 18/10, bastidor formado como borde, superficies desmontables de 900 x 600 mm de acero al cromo-níquel 18/10, altura de la mesa 800 mm, ruedas dobles antiestáticas, inoxidable, de plástico de 75 mm de diám., 2 de ellas con freno, con 4 discos protectores. Las ruedas no dejan manchas de color en el suelo. Carga de trabajo segura por balda: 50 kgs Mesa de instrumental , igual que el modelo 232.5610.0, pero altura de la mesa 900 mm Mesa de instrumental , igual que el modelo 232.5610.0, pero altura de la mesa 1000 mm
232.5710.0  232.5720.0 232.5730.0	Mesa de instrumental Bastidor de tubo cuadrado de acero al cromo-níquel 18/10, superficie superior con borde perimetral de acero al cromo-níquel de 950 x 650 mm, superficie inferior de acero al cromo-níquel de 900 x 600 mm, superficies desmontables, altura de la mesa 800 mm, ruedas dobles antiestáticas, inoxidable, de plástico de 75 mm de diám., 2 de ellas con freno, con 4 discos protectores. Las ruedas no dejan manchas de color en el suelo. Carga de trabajo segura por balda: 50 kgs Mesa de instrumental , igual que el modelo 232.5710.0, pero altura de la mesa 900 mm Mesa de instrumental , igual que el modelo 232.5710.0, pero altura de la mesa 1000 mm
200.2460.0 200.1320.0 200.1850.0 200.1860.0 200.1870.0	Accesorios para mesas de instrumental: Cajón , completamente de acero al cromo-níquel 18/10, medidas interiores 435 x 375 x 90 mm (no para: 232.5310.0 - 232.5330.0, 232.5510.0 - 232.5530.0, 232.5710.0 - 232.5730.0) Soporte y 2 recipientes giratorios , (1 redondo y 1 rectangular) Borde* de 3 lados de acero al cromo-níquel, para 232.5210.0 - 232.5230.0 Borde* de 3 lados de acero al cromo-níquel, para 232.5410.0 - 232.5430.0 Borde* de 3 lados de acero al cromo-níquel, para 232.5610.0 - 232.5630.0 *puede ser montado posteriormente

Ruedas de plástico,
con eje y fijación
de acero al cromo-
níquel



242.1250.0



242.1350.0



242.1310.0



Termostato de seguridad

242.1250.0

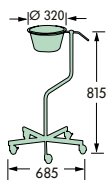

Soporte para recipientes de lavado

Bastidor de acero al cromo-níquel 18/10, **desensamblado**, un recipiente de acero al cromo-níquel 18/10, 6 litros de capacidad, ruedas de 50 mm de diámetro, antiestáticas, altura 815 mm

200.3070.0

Accesorios:

Recipiente de lavado, solo, de acero al cromo-níquel 18/10

242.1350.0

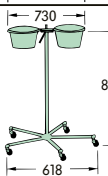

Soporte para recipientes de lavado

Bastidor de acero al cromo-níquel 18/10, **desensamblado**, dos recipientes de acero al cromo-níquel 18/10, de 6 litros de capacidad cada uno, ruedas dobles antiestáticas de plástico de 50 mm de diám., altura 815 mm

200.3070.0

Accesorios:

Recipiente de lavado, solo, de acero al cromo-níquel 18/10

242.1310.0

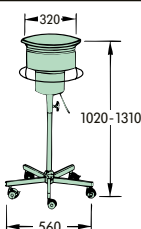

Calienta-sueros C€/93/42/CE

con calefacción para sueros fisiológicos, temperatura regulable desde 35° C hasta un máximo de 60° C mediante teclado con indicación óptica de la temperatura seleccionada y termostato de control. Placa térmica con recubrimiento teflón para una limpieza fácil. Altura regulable con muelle de gas. Soporte de acero al cromo-níquel con 5 ruedas de plástico de 75 mm de diámetro, inoxidables, 2 de ellas con freno y 3 de ellas antiestáticas. Cubeta de acero al cromo-níquel de 5 litros de capacidad, con indicación del contenido en litros. Con conexión equipotencial. Para conexión a 230V/50 Hz. Consumo 400 W. Con cable de conexión de calidad EPR de 5 metros de largo y enchufe.



200.5600.0
200.5610.0

Accesorios:

Cubeta, adicional de 5 litros de capacidad, de acero al cromo-níquel
Anillo de fijación, para paños estériles

varimed® Mobiliario médico auxiliar para ambulatorios y quirófanos

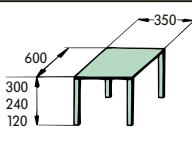
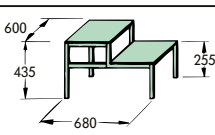
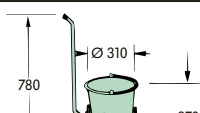

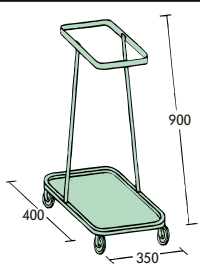
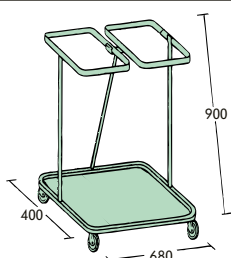

Referencia	Descripción
242.2350.0 	Soporte para infusiones C€/93/42/CE Bastidor de acero al cromo-níquel 18/10, desensamblado, pie de 5 brazos, parte superior con 4 ganchos, recipiente recoge gotas, ruedas de 50 mm de diámetro, antiestáticas, regulación de la altura de 1300 a 2120 mm con una sola mano. Carga de trabajo segura por gancho: 2 kgs.
251.1010.0 251.1030.0 251.1040.0 	Peldaño Bastidor de acero al cromo-níquel 18/10, superficie ondulada de acero al cromo-níquel 18/10, patas de apoyo antiestáticas, altura 240 mm. Peldaño , ídem 251.1010.0, altura 120 mm. Peldaño , ídem 251.1010.0, altura 300 mm. Carga de trabajo segura: 185 kgs.
251.1020.0 	Peldaño Bastidor de acero al cromo-níquel 18/10, de dos alturas, superficie ondulada de acero al cromo-níquel 18/10, patas de apoyo antiestáticas Carga de trabajo segura: 185 kgs.
252.1180.0 	Soporte para cubo de basura cubo de 12 litros de capacidad de acero al cromo-níquel 18/10 desmontable, bastidor de acero al cromo-níquel 18/10 con un borde de PVC alrededor, ruedas de 50 mm de diámetro, antiestáticas, altura del soporte 230 mm.
252.1190.0 	Soporte para cubo de basura Igual que el modelo 252.1180.0, con mango para empujar, de acero al cromo-níquel 18/10.
200.1370.0 200.1350.0	Accesorio: Tapa para cubo de acero al cromo-níquel 18/10. Cubo adicional de 12 litros de capacidad de acero al cromo-níquel 18/10
252.1300.0 200.2310.0 200.2320.0 200.1760.0 	Recolector de ropa para 1 saco, bastidor de acero al cromo-níquel, 4 ruedas de 75 mm de diám., con soporte soldado para sacos de tela, con anillo de goma Accesorios: Tapa de plástico con asidero y con enganche Tapa de plástico con asidero, sin enganche Saco de tela con autovaciado
252.1350.0 200.2310.0 200.2320.0 200.1760.0 	Recolector de ropa para 2 sacos, bastidor de acero al cromo-níquel 18/10 Accesorios: Tapa de plástico con asidero y con enganche Tapa de plástico con asidero, sin enganche Saco de tela con autovaciado

varimed®

Mobiliario médico auxiliar para ambulatorios y quirófanos

Accesorios

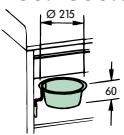
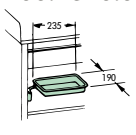
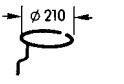
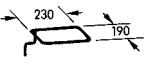
Descripción de materiales

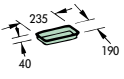
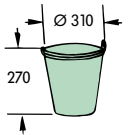
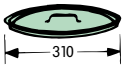
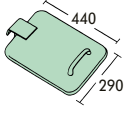
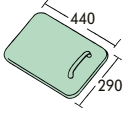
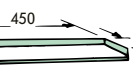
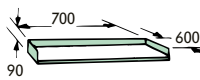
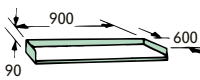
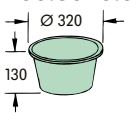
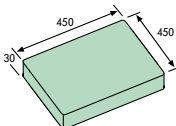
Referencia	Descripción	Referencia	Descripción	Referencia	Descripción
200.1300.0	Recipiente redondo de acero al cromo-níquel con soporte, para mesas de instrumental	200.1310.0	Recipiente rectangular de acero al cromo-níquel con soporte, para mesas de instrumental	200.1320.0	Juego de dos recipientes (uno redondo y otro rectangular) de acero al cromo-níquel, con soporte, para mesas de instrumental
					
200.3010.0	Soporte para bandejas redondas de acero al cromo-níquel 18/10, para bandeja 200.3030.0	200.3020.0	Soporte para bandejas rectangulares de acero al cromo-níquel 18/10, para bandejas 200.3040.0	200.3030.0	Bandeja redonda de acero al cromo-níquel diám. 215 mm
					
200.3040.0	Bandeja rectangular de acero al cromo-níquel 235 x 190 x 40 mm	200.1350.0	Cubo de 12 litros, de acero al cromo-níquel 18/10, para soportes para cubo de basura 252.1180.0 - 252.1190.0	200.1370.0	Tapa de acero al cromo-níquel, para cubo de 12 litros de capacidad
					
200.1760.0	Saco de tela para recolectores de ropa 252.1300.0 y 252.1350.0	200.2310.0	Tapa de plástico con asidero y enganche, para recolectores de ropa 252.1300.0 y 252.1350.0	200.2320.0	Tapa de plástico con asidero, sin enganche, para recolectores de ropa 252.1300.0 y 252.1350.0
					
200.1850.0	Borde de tres lados de acero al cromo-níquel 18/10, para mesas de instrumental 232.5210.0 - 232.5230.0	200.1860.0	Borde de tres lados de acero al cromo-níquel 18/10, para mesas de instrumental 232.5410.0 - 232.5430.0	200.1870.0	Borde de tres lados de acero al cromo-níquel 18/10, para mesas de instrumental 232.5610.0 - 232.5630.0
					
200.2460.0	Cajón completamente de acero al cromo-níquel 18/10, medidas interiores 324 x 375 x 90 mm, para mesas de instrumental	200.3070.0	Palangana de acero al cromo-níquel 18/10, diám. 320 mm, altura 130 mm, para porta-palanganas 242.1250.0 - 242.1350.0	200.5600.0	Cubeta de acero al cromo-níquel, para calienta-sueros 242.1310.0
					
200.5610.0	Anillo de fijación para paños estériles, para calienta-sueros 242.1310.0	200.4110.0	Acolchado antiestático radiotransparente, para mesa de operaciones de mano y de brazo 232.4460.0		
					

Descripción de materiales

Bastidores de acero al cromo níquel 4031, de sección cuadrada o redonda, electropulidos.

Encimeras y revestimientos de acero al cromo níquel, cepillado. Las ruedas no dejan manchas de color en el suelo.

Acolchados de los taburetes de gomaespuma, con revestimiento de piel artificial en color negro, antiestático.



**Schmitz u. Söhne
GmbH & Co. KG**

Apartado 14 61
58734 Wickede (Ruhr)
Alemania
Zum Ostenfeld 29
58739 Wickede (Ruhr)
Alemania
Teléfono +49 (0)2377 84 0
Fax +49 (0)2377 84 135
www.schmitz-soehne.com
export@schmitz-soehne.de

Todos los productos marcados con las letras CE corresponden, en combinación con nuestros accesorios, a las normas de la ley para productos de medicina (MPG) y a las normas europeas 93/42/CEE



Para su uso detallado por especialidad, rogamos consulten también el manual de usuario.

**Delegación:
España**

SCHMITZ u. Söhne Ibérica S.L.
Centro de Negocios Tartessos
Edificio Artemisa
C/Pollensa, nº 2 - Oficina 3
28290 Las Rozas (Madrid)
Teléfono (91) 6 40 45 14
Fax (91) 6 36 63 05
schmitz@schmitz.es

América Latina

Schmitz u. Söhne
GmbH & Co. KG
Alfredo Gentile
Av. Córdoba 1513 Piso 8,
Oficina A
Buenos Aires, Argentina
Teléfono +54 (0)11 4811 4642
Fax +54 (0)11 4811 4642
Móvil 0911 6887 2086
gentile@schmitz-soehne.de

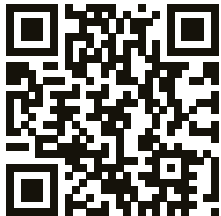

f /schmitz.soehne



El programa completo de Schmitz

OPX mobilis®
Mesas de operaciones
Para quirófanos
y ambulatorios
Flexibles y muy fiables



DIAMOND
Mesas de operaciones
con mucho estilo



El equipamiento idóneo
para clínicas y consultas
de ginecología, urología
y proctología



Accesorios
para mesas de operaciones
DIAMOND y
OPX mobilis®



STL 285, STS 282, STX 280
Sistemas de transporte
para urgencias,
ambulatorios, cuidados
intensivos y radiografías



varimed®
Los carros funcionales –
nuestros expertos para
el trabajo cotidiano
en el hospital



varimed®
Mobiliario médico para
reconocimiento y tratamiento



Partura®
La cama de partos Schmitz
cómoda y segura –
para una obstetricia preventiva

